



Rojplast INTRO DUO bioklimatikus pergola 8×4 m – alumínium, falhoz rögzíthető, antracit színben

A **Rojplast INTRO DUO 8×4 m bioklimatikus pergola** a nagyméretű teraszok és kertek prémium árnyékolási megoldása. Ez a falhoz rögzíthető, modern alumínium pergola ideális fedést biztosít kültéri pihenőhelyeknek, miközben elegáns antracit színével harmonikusan illeszkedik bármilyen környezetbe.

A robusztus, **antracit (RAL 7016) matt porszórt alumínium szerkezet** hosszú távú tartósságot és teljes időjárásállóságot garantál. A tető **75 alumínium lamellából áll**, amelyek három külön zónára osztva, egymástól függetlenül állíthatók. A lamellák **0°–135° között forgathatók**, így teljesen zárt állásban vízzáró tetőt biztosítanak, félig nyitva optimális szellőzést adnak, a nap felé fordítva maximális fényáteresztést, a naptól elfordítva pedig kellemes árnyékot teremtenek.

RAL 7016

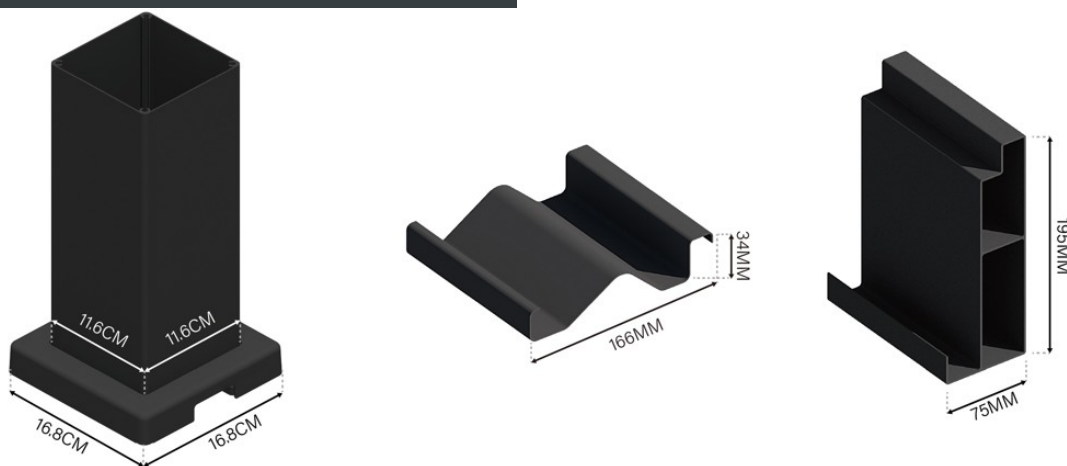

A lamellák mozgása **manuális karral történik**, amely könnyed és pontos állíthatóságot tesz lehetővé, miközben védi a szerkezetet a sérülésektől. A kar eltávolítható, így nem akadályozza a pergola kiegészítőinek – például szélfogó oldalfaloknak vagy árnyékoló paneleknek – használatát.

Az **integrált vízvezető rendszer** a szerkezet belsejében vezeti el az esővizet, akár óránként 17 l/m^2 kapacitással. Télen a lamellák rövid ideig akár 30–40 cm hóterhelést (kb. 50 kg/m^2) is elbírnak, ha függőleges állásban maradnak.

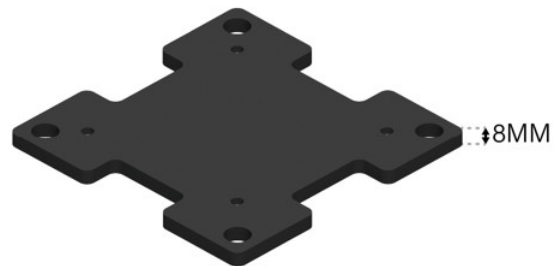
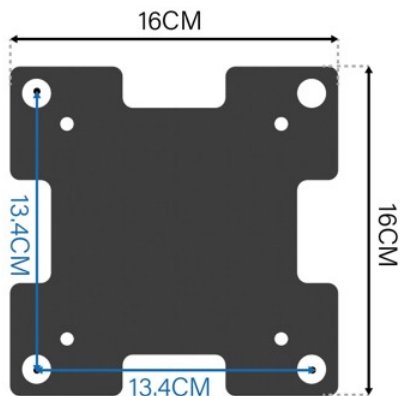

A pergola **116×116 mm méretű alumínium oszlopokkal** rendelkezik, a stabilitást pedig **8 mm vastag acél talplemezek** biztosítják alumínium borítással, rejtett vízvezető funkcióval. A központi tartógerenda elegendő erőt ad a világítás vagy más kiegészítők biztonságos felszereléséhez. A lamellák a magasított felső profilnak köszönhetően oldalnézetből rejtve maradnak, így a pergola minden szögből letisztult és elegáns.

INTRO DUO

Szerkezet



Lamella

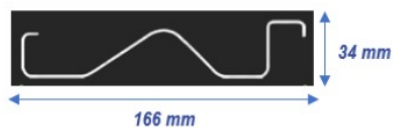

Oszlop

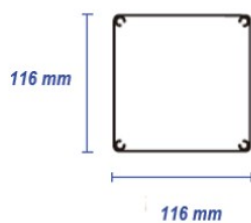

Aluminium profil

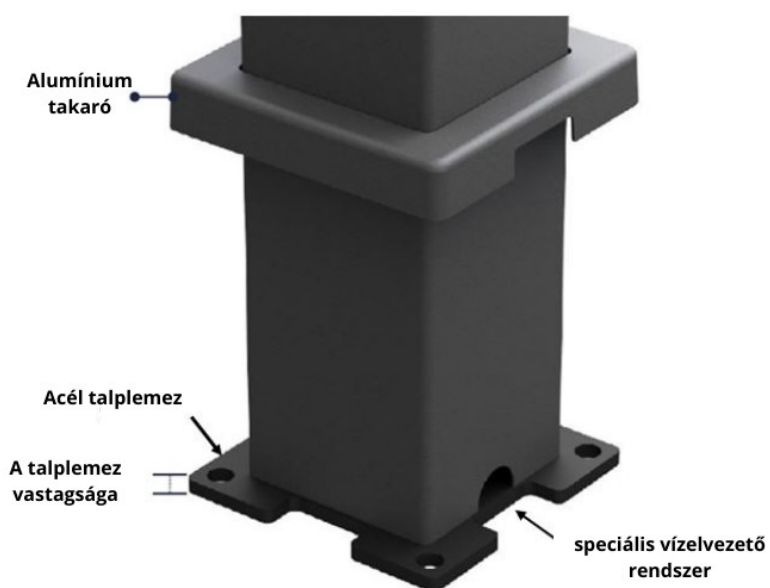
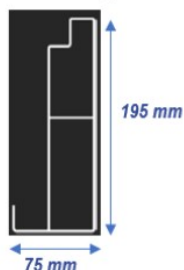

A **Rojplast INTRO DUO 8×4 m pergola** bővíthető további kiegészítőkkel: textilen borítású szélfogó oldalfalakkal, fix vagy állítható lamellás árnyékoló panelekkel, toló- vagy dönthető árnyékoló rendszerekkel. Ezek nemcsak extra védelmet adnak, hanem növelik a kényelmet és a privát szférát is.



Fordítsd a lamellákat a nap irányába, hogy a lehető legtöbb napsütés jusson a pergola alá.



Fordítsd a lamellákat 90 fokos, függőleges állásba az optimális szellőzés érdekében a szerkezet alatt.



Fordítsd a lamellákat a naptól elfelé, döntött szögbe, hogy árnyékot hozz létre a szerkezet alatt.



Zárd be a lamellákat a 100%-os védelem érdekében eső és hó ellen.

A Rojaplast INTRO DUO 8×4 m bioklimatikus pergola fő előnyei:

- 75 alumínium lamella, három külön zónában szabályozható
- lamellák forgathatósága 0°–135° között a maximális fény, árnyék vagy szellőzés érdekében
- speciális integrált vízvezető rendszer akár 17 l/m²/óra kapacitással
- teljesen alumínium szerkezet, erős központi tartógerendával
- 8 mm vastag acél talplemez alumínium borítással
- modern, letisztult dizájn rejtett csavarozással

- bővíthető szélfogó panelekkel, előlapokkal és árnyékoló oldalfalakkal

Szerkezet felépítése

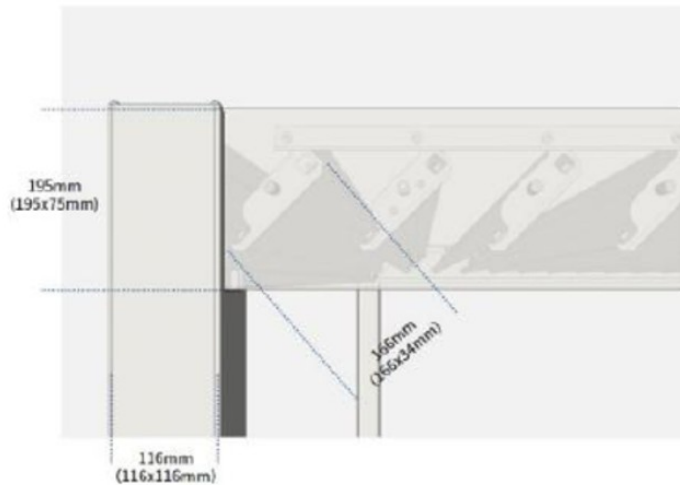

Intro-Duo

A **Rojaplast INTRO DUO 8×4 m pergola** a nagyobb kültéri terek luxuskategóriás kiegészítője. Elegáns megjelenésével, intelligens lamellás rendszerével és tartós alumínium szerkezetével minden évszakban kényelmes és védett kültéri életteret biztosít.

Műszaki adatok – Rojaplast INTRO DUO 8×4 m bioklimatikus pergola

Méretetek:

- Szélesség: 800 cm
- Mélység: 400 cm
- Magasság: 255 cm
- Beépített alapterület: 32 m²

Súly:

- Teljes tömeg: 324,5 kg

Anyag és kivitel:

- Konstruksió (profilok, oszlopok, lamellák): alumínium
- Szerkezet színe: antracit (RAL 7016)
- Lamellák színe: antracit (RAL 7016)

- Csomagolás anyaga: karton

Csomagolási méretek és súlyok:

- 323,5 × 39 × 25 cm – 43,5 kg
- 390 × 33 × 22 cm – 52 kg
- 390 × 33 × 22 cm – 52 kg
- 255 × 24 × 28 cm – 37 kg
- 255 × 24 × 28 cm – 37 kg
- 255 × 24 × 28 cm – 37 kg
- 255 × 24 × 28 cm – 37 kg
- 255 × 24 × 23 cm – 30 kg

Szerkezeti paraméterek:

- Oszlop mérete és vastagsága: 116 × 116 × 1,5 mm
- Alumínium profil mérete és vastagsága: 195 × 75 × 1,4 mm
- Lamellák mérete: 166 × 34 × 1,2 mm

Funkciók és teljesítmény:

- Lamellák mozgatása: manuális
- Esőállóság: igen (integrált vízelvezető rendszerrel)
- Terhelhetőség: 50 kg/m² (kb. 30–40 cm hó)